

XC4

DIN连接器(中、大电流用)

国际标准化中、大电流用DIN连接器



- 适合DIN41612, 具有互换性。
- 拥有充足的绝缘距离, 因此可在中、大电流及高压电路中使用。
可在与XC5系列相同的机架内进行封装。
- 标准品符合UL标准(文件No.E103202)。(部分产品除外)

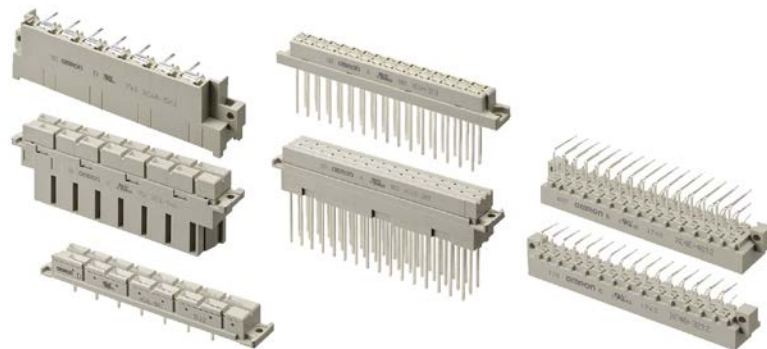

* 部分产品除外。

符合RoHS

■一览表

| 型号 | XC4A/B | XC4E/F | XC4G/H | XC4K/L |
|-----------|-----------|-----------|-----------|-------------|
| 根据DIN标准分类 | F | E | D | H |
| 形状 | | | | |
| 参考页 | C-180~181 | C-182~183 | C-184~185 | C-186~C-188 |

■额定值/性能

| 项目 | 型号 | XC4A/B | XC4E/F | XC4G/H | XC4K/L | 备注 |
|--------|----|----------------------|----------|--------|-----------|-----------------|
| 额定电流 | | 6A | | | 15A | |
| 额定电压 | | AC 380V | AC 500V | | | |
| 接触电阻 | | 15mΩ以下 | | | 8mΩ以下 | 20mV以下、100mA以下时 |
| 绝缘电阻 | | 10 ⁶ MΩ以上 | | | | DC 100V时 |
| 耐电压 | | AC 1,550V | | | AC 3,100V | 1min(漏电流1mA以下) |
| 综合插入力 | | 74N | 极数×1.23N | 39.2N | 88N | 最大值 |
| 单体拔出力 | | 0.20N | 0.15N | 0.20N | | 最小值, 以测试仪测试时 |
| 插拔寿命 | | 400次 | | | | |
| 使用温度范围 | | -55~+125℃ | | | | 低温时不结冰 |

■材质/处理

| 项目 | 型号 | XC4A/B | XC4E/F | XC4G/H | XC4K/L |
|----|-----|---------------------------|---------------------------|---------------------------|---------------------------|
| 外壳 | 插头 | 含玻璃PBT树脂 (UL94 V-0)/灰色 | 含玻璃PC树脂 (UL94 V-0)/灰色 | 含玻璃PBT树脂 (UL94 V-0)/灰色 | 含玻璃PBT树脂 (UL94 V-0)/灰色 |
| | 插座 | | 含玻璃PBT树脂 (UL94 V-0)/灰色 | | |
| 触头 | 接触部 | 插头 | 黄铜/镍底 镀金钯 | | 黄铜/镍底 镀银 |
| | | 插座 | 磷青铜/镍底 镀金钯 | | 磷青铜/镍底 镀银 |
| | 端子部 | 插头 | 黄铜/镍底 镀锡 | | 黄铜/镍底 镀银 |
| | | 插座 | 磷青铜/镍底 镀锡 *1 | | 磷青铜/镍底 镀锡 |

* 1. XC4F缠绕端子为镀镍端子。

■适用缠绕线

AWG26、24、22、20 (单线φ0.40~φ0.80mm)

■缠绕层数

3层

XC4A DIN-F型插头

■外形尺寸

(单位: mm)

XC4A-4812
(DIP L型端子)

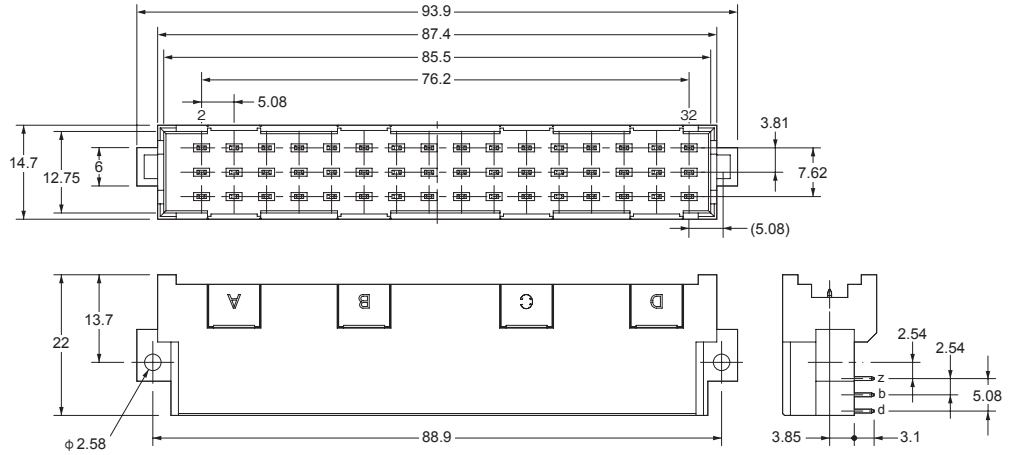
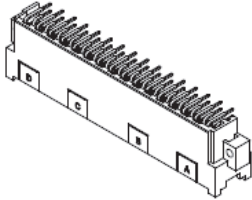

印刷电路板加工尺寸
(底视图)

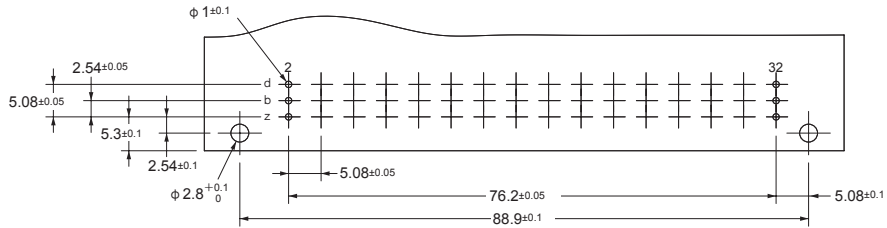

XC4A

■种类

| 极数 | 端子形状 | 型号 | 最小包装单位(个) |
|----|---------|-----------|-----------|
| 48 | DIPL型端子 | XC4A-4812 | 9 |

XC4B DIN-F型插座

■外形尺寸

(单位: mm)

XC4B-4811
(DIP直型端子)

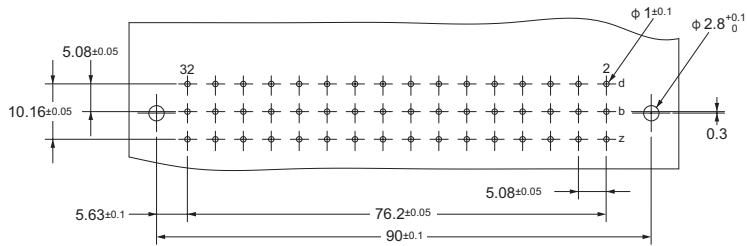
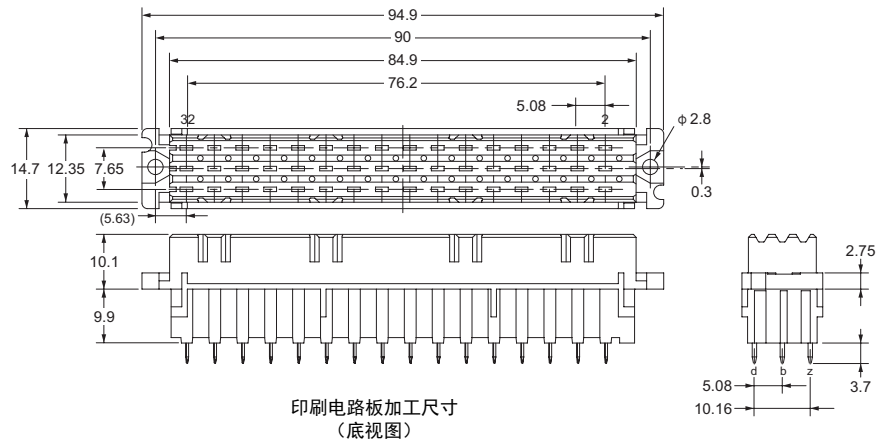
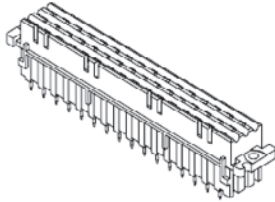

XC4B-4813
(缠绕直型端子)

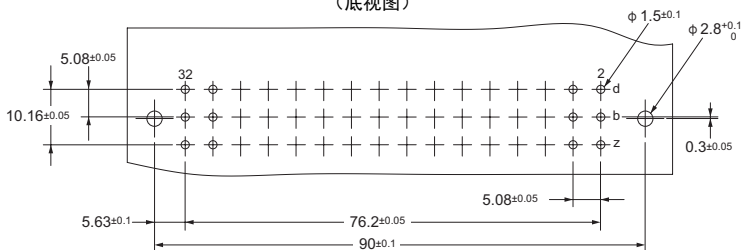
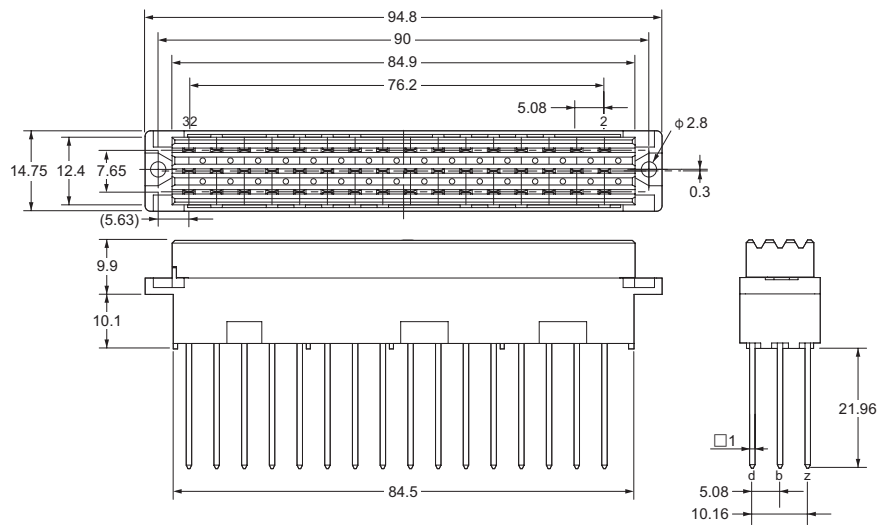
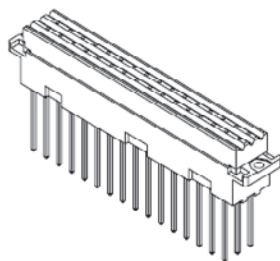

面板加工尺寸
(顶视图)

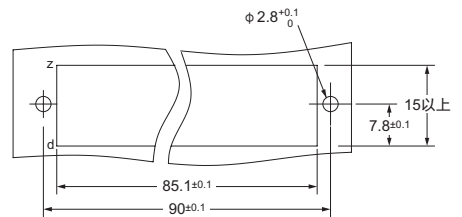

XC4B

■种类

| 极数 | 端子形状 | 型号 | 最小包装单位(个) |
|----|---------|-----------|-----------|
| 48 | DIP直型端子 | XC4B-4811 | 9 |
| | 缠绕直型端子 | XC4B-4813 | |

XC4E DIN-E型插头

外形尺寸

(单位: mm)

XC4E-4812
XC4E-3212
(DIP L型端子)

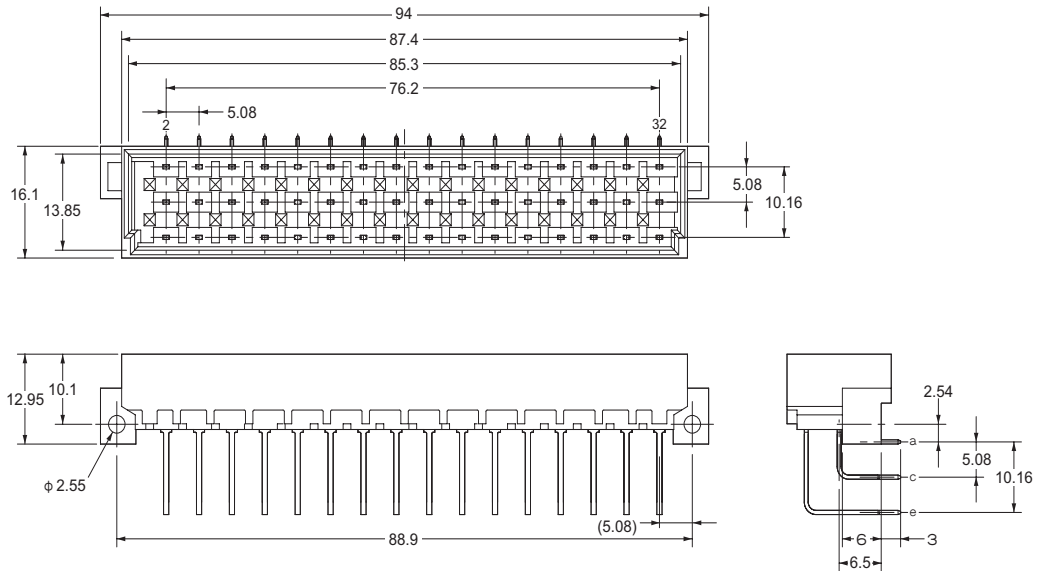
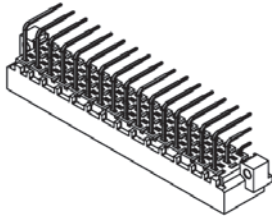

印刷电路板加工尺寸
(底视图)

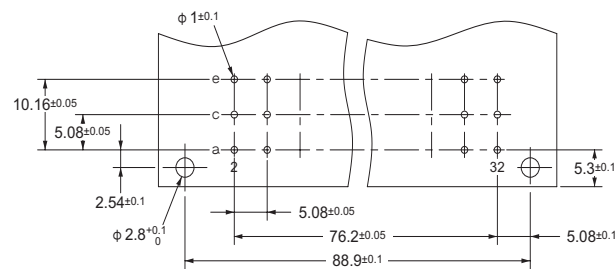

注. 印刷电路板加工图为48极型。
32极型无中间一列（图中：C列）。

种类

| 极数 | 端子形状 | 型号 | 最小包装单位(个) |
|-------------|---------|-----------|-----------|
| 48 | DIPL型端子 | XC4E-4812 | 9 |
| 32 (无中段) | DIPL型端子 | XC4E-3212 | |

XC4F DIN-E型插座

外形尺寸

(单位: mm)

XC4F-4813

XC4F-3213

(缠绕直型端子)

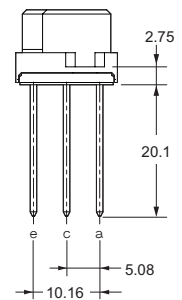
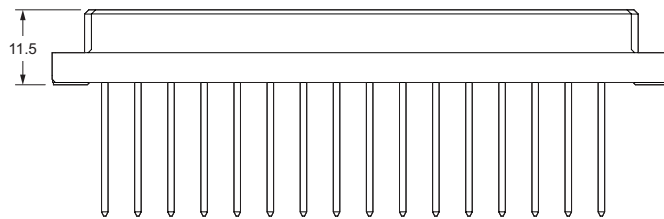
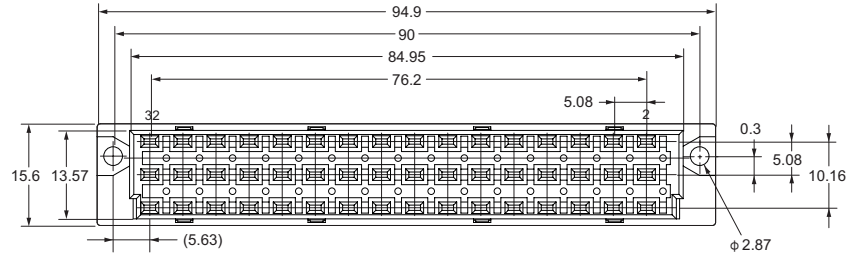
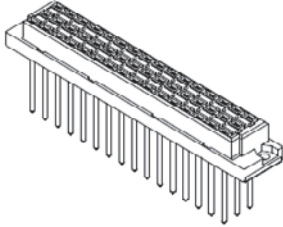

印刷电路板加工尺寸
(底视图)

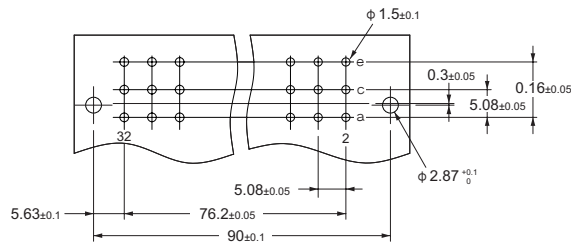

注. 印刷电路板加工图为48极型。
32极型无中间一列（图中：C列）。

种类

| 极数 | 端子形状 | 型号 | 最小包装单位(个) |
|-------------|--------|-----------|-----------|
| 48 | 缠绕直型端子 | XC4F-4813 | 21 |
| 32 (无中段) | 缠绕直型端子 | XC4F-3213 | |

XC4G DIN-D型插头

■外形尺寸

(单位: mm)

XC4G-3212
(DIP L型端子)

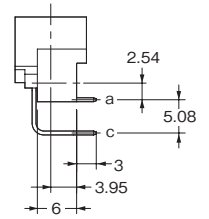
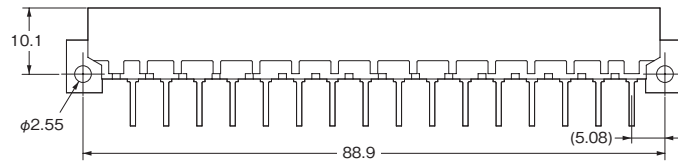
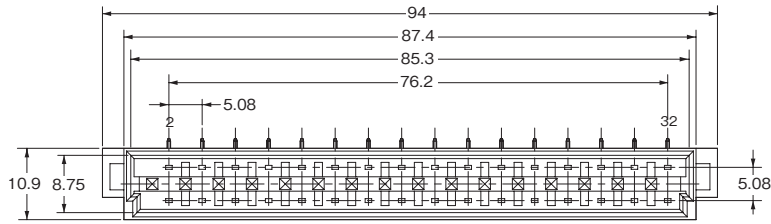
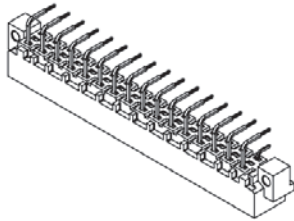

印刷电路板加工尺寸
(底视图)

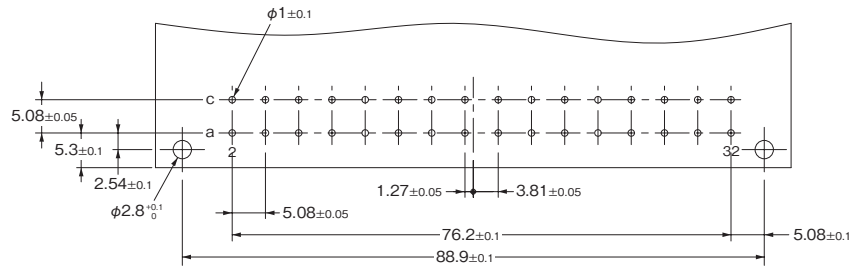

■种类

| 极数 | 端子形状 | 型号 | 最小包装单位(个) |
|----|---------|-----------|-----------|
| 32 | DIPL型端子 | XC4G-3212 | 30 |

XC4G

XC4H DIN-D型插座

■外形尺寸

(单位: mm)

XC4H-3213
(缠绕直型端子)

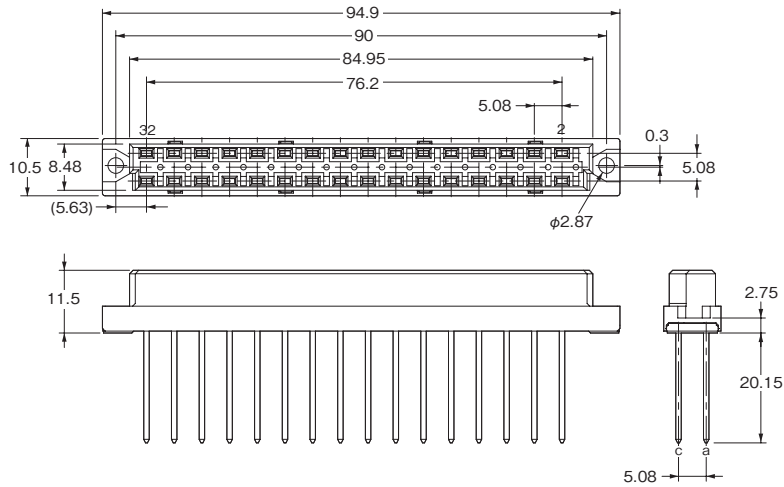
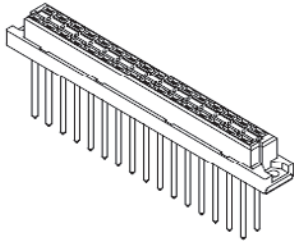

印刷电路板加工尺寸
(底视图)

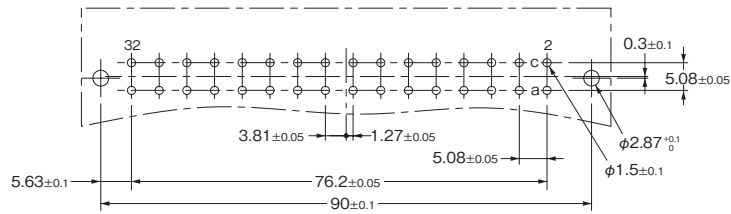

面板加工尺寸
(顶视图)

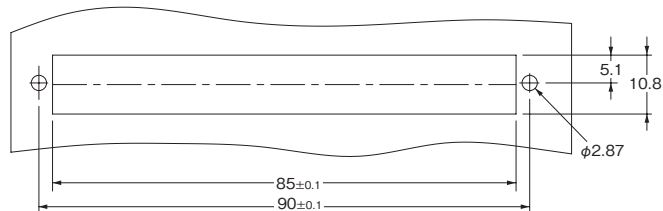

■种类

| 极数 | 端子形状 | 型号 | 最小包装单位(个) |
|----|--------|-----------|-----------|
| 32 | 缠绕直型端子 | XC4H-3213 | 30 |

XC4H

XC4K DIN-H型插头

■外形尺寸

(单位: mm)

XC4K-1542
(DIP L型端子)

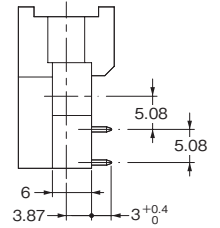
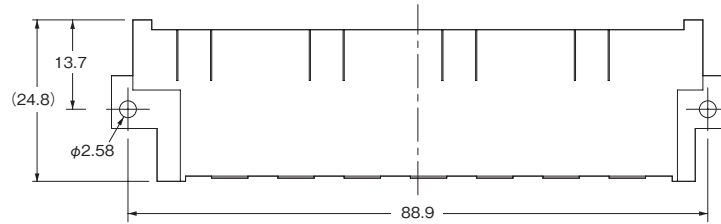
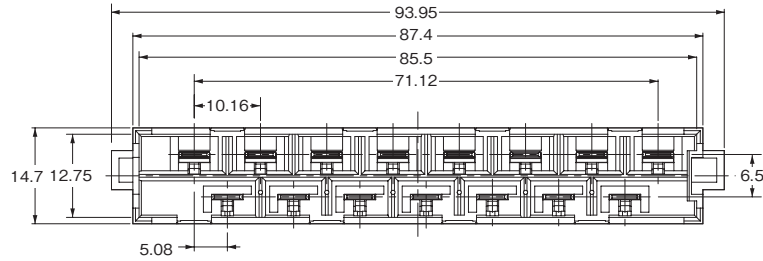
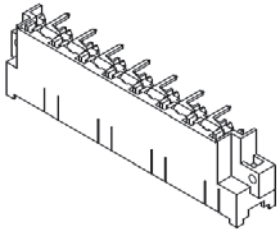

印刷电路板加工尺寸
(底视图)

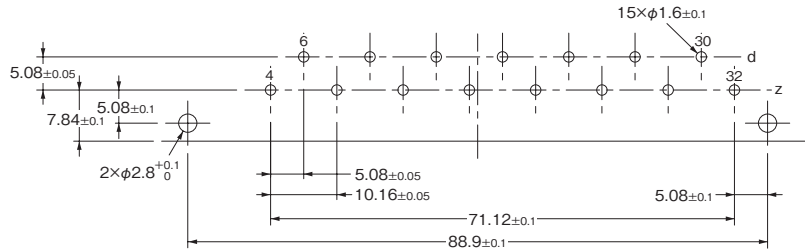

XC4K

■种类

| 极数 | 端子形状 | 型号 | 最小包装单位(个) |
|----|---------|-----------|-----------|
| 15 | DIPL型端子 | XC4K-1542 | 9 |

XC4L DIN-H型插座（Fast-On接线片端子）

■外形尺寸

（单位：mm）

XC4L-1546

（Fast-On接线片端子）

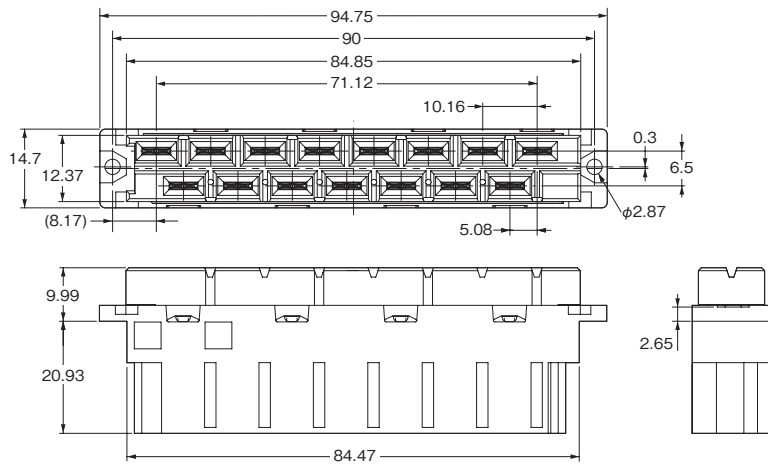
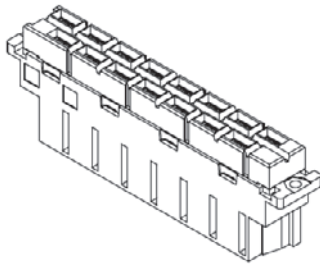

面板加工尺寸

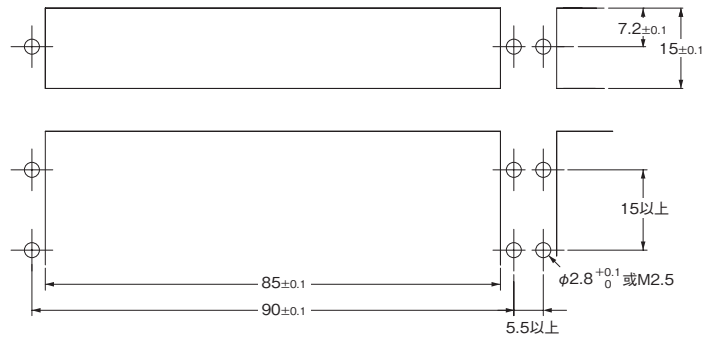

■种类

| 极数 | 端子形状 | 型号 | 最小包装单位(个) |
|----|---------------|-----------|-----------|
| 15 | Fast-On接线片端子* | XC4L-1546 | 10 |

* 适用端子为Fast-On插座# 250。

XC4L DIN-H型插座 (DIP直型端子)

■外形尺寸

(单位: mm)

XC4L-1541
(DIP直型端子)

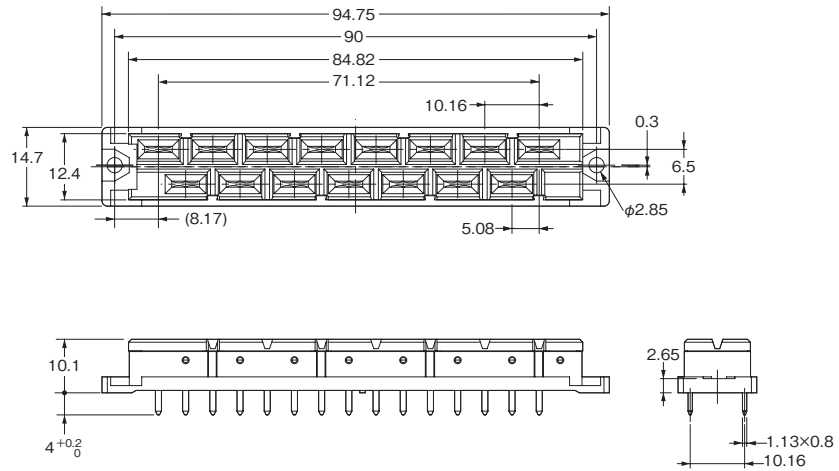
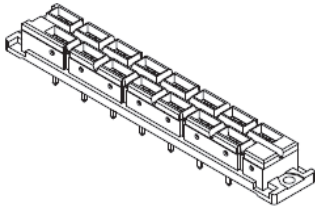

印刷电路板加工尺寸
(底视图)

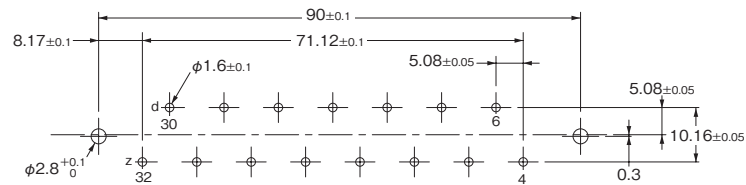

■种类

| 极数 | 端子形状 | 型号 | 最小包装单位(个) |
|----|---------|-----------|-----------|
| 15 | DIP直型端子 | XC4L-1541 | 9 |

■咬合图

（单位：mm）

| 型号 | XC4A/B | XC4E/F |
|----------|--------|--------|
| 根据DIN标准型 | F | E |
| 咬合图 | | |
| 型号 | XC4G/H | XC4K/L |
| 根据DIN标准型 | D | H |
| 咬合图 | | |

■请正确使用

使用注意事项

●关于自动焊接

- L型DIP端子的插头请以纸带标记后再进行自动焊接。

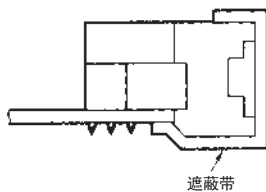

●关于自动焊接条件（喷流式）

- （1）焊接温度 $250 \pm 5^\circ\text{C}$
- （2）连续焊接时间 5 ± 1 秒以内

订购前请务必阅读我司网站上的“注意事项”。

欧姆龙电子部品(中国)统辖集团

网站

欧姆龙电子部品贸易(上海)有限公司

<https://www.ecb.omron.com.cn>

Cat. No. **G138-E1-CN-01** 2020年2月

© OMRON Corporation 2020 All Rights Reserved.
规格等随时可能更改,恕不另行通知。